

clip CONNOR
SPRING & MANUFACTURING COMPANY

Sealing Clips

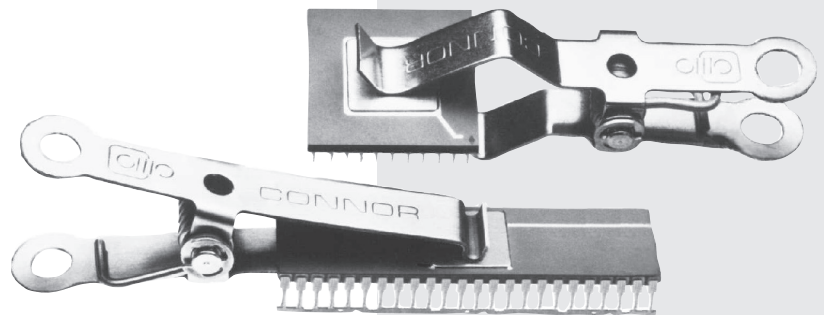

minitron
elektronik gmbh

Die Zutaten für ein erfolgreiches Konzept:



Abbildung 1

Connor Sealing Clips

Connor Clips sind auf lange Lebensdauer bei gleichbleibender Schließkraft ausgelegt. Da die Clips im Einsatz regelmäßig sehr hohen Temperaturen ausgesetzt sind, werden sie nur aus temperaturfesten, korrosionsbeständigen Materialien gefertigt.

Die Clips bestehen aus 17-7PH Edelstahl mit Torsionsfedern aus Inconel X 750. Diese Materialien verleihen unseren Klammern die hohe Lebensdauer, Konstanz und Genauigkeit, die Voraussetzung für hohe Verschleißausbeute, sei es beim Glasen, Löten oder Kleben, bei Temperaturen bis 480°C.

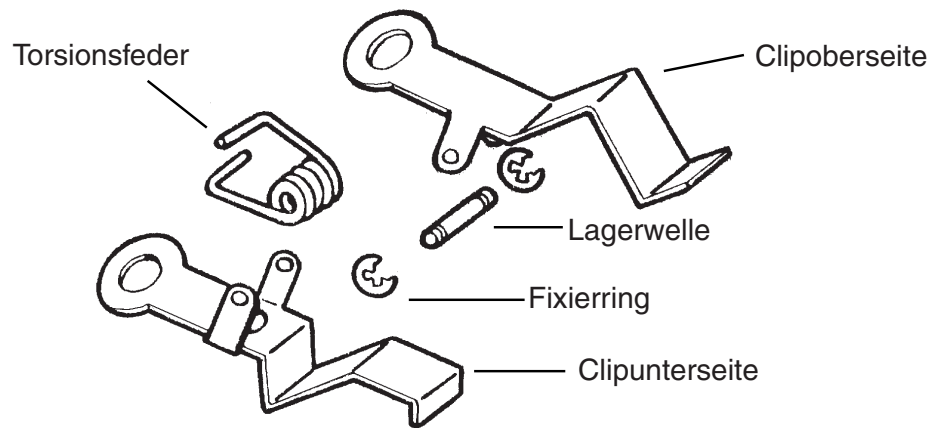
Es kann gut sein, daß Sie Ihre Connor Clips nie mehr zu ersetzen brauchen.

Weitere Vorteile:

- Parallele, wellengelagerte Druckflächen
- Durch Torsionsfeder geringe Abhängigkeit der Schließkraft vom Öffnungswinkel
- Praxisbewährte Verschleißkraftwerte
- Einfache Handhabung

Abnahme der Schließkraft in %



Abbildung 2

Diese Abbildung zeigt die durchschnittliche Schließkraftabnahme der Connor Clips im Vergleich zu Klammern mit konventionellem Design. Die Daten wurden in einem Dauertest über 100 Stunden bei 450°C gewonnen.

Standard Clips

C1

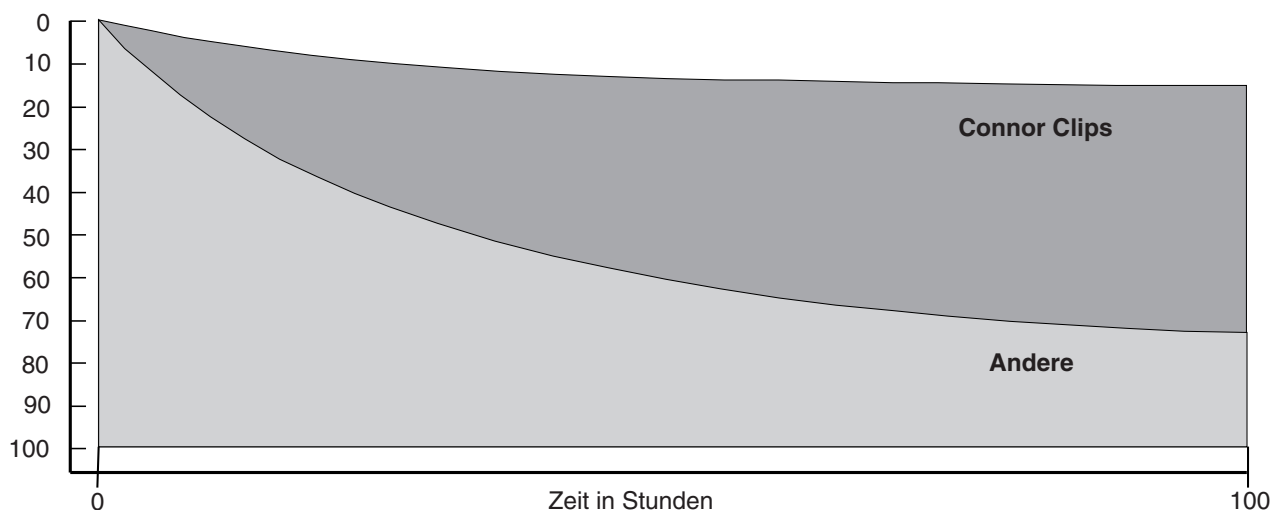
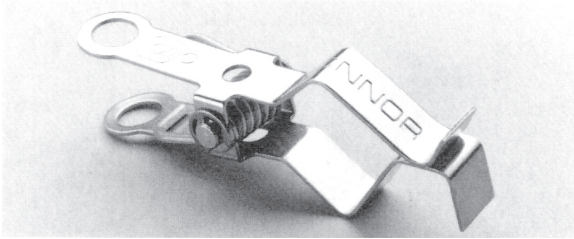

Unser vielseitigster Clip, der beim Verschließen von PGA's und Hybriden, sowie beim Befestigen von Kühlkörpern Verwendung findet.

Länge:	3"	(76 mm)
Backenbreite:	.378"	(9,5 mm)
Backentiefe:	1.25"	(32 mm)
Gesamtbreite:	.825"	(21 mm)
Schließkräfte:	1, 1.5 und 2 Lbs.	(450, 670 und 900 g)

C2

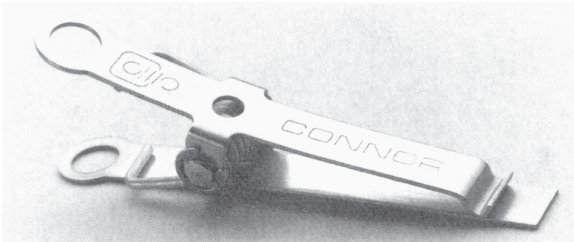

Eine starke Klammer. Entwickelt für große Side Braze Gehäuse, Cerdips und Quad Packs. Auch mit C1 Oberteil weit verbreitet.

Länge:	3.25"	(82,5 mm)
Backenbreite:	.378"	(9,5 mm)
Backentiefe:	1.5"	(38 mm)
Gesamtbreite:	.825"	(21 mm)
Schließkräfte:	1, 1.5 und 2 Lbs.	(450, 670 und 900 g)

C3

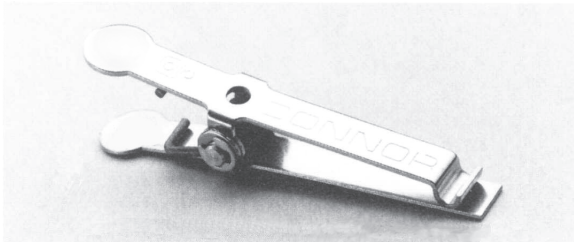

Dieser Clip wird am häufigsten eingesetzt und ist ideal für kleine Side Braze Gehäuse, Cerdips und Keramik-Chipträger.

Länge:	2.4"	(61 mm)
Backenbreite:	.25"	(6,5 mm)
Backentiefe:	1.125"	(28,5 mm)
Gesamtbreite:	.57"	(14,5 mm)
Schließkräfte:	.5, 1 und 1.5 Lbs.	(225, 450 und 670 g)

C4

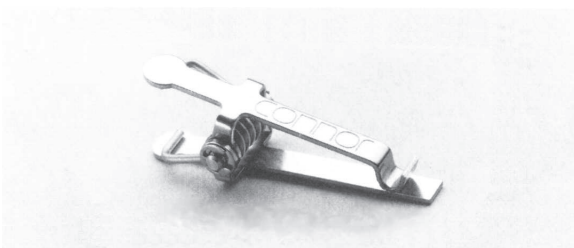

Unser kleinster Clip, mit minimaler Masse zum Verschließen kleiner Gehäuse, z.B. LCC's.

Länge:	1.66"	(42 mm)
Backenbreite:	.15"	(3,8 mm)
Backentiefe:	.78"	(20 mm)
Gesamtbreite:	.57"	(14,5 mm)
Schließkräfte:	.25, .5 und 1 Lb.	(110, 225 und 450 g)

Umriss der Clips im Maßstab 1:1

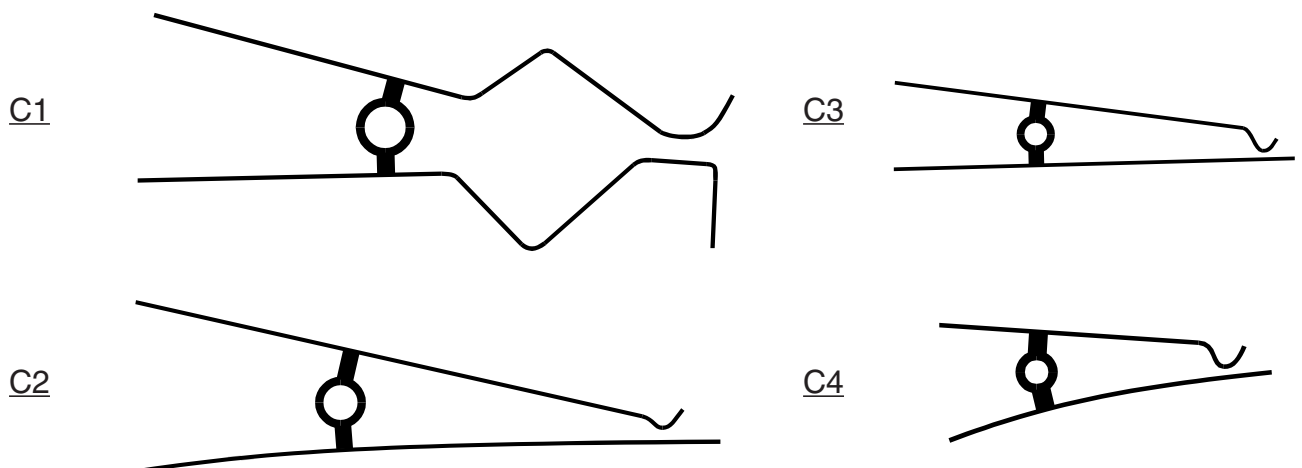



minitron

elektronik gmbh

Noerdl. Ringstr. 14

D-85057 Ingolstadt

Tel. 0841 / 82077

Fax 0841 / 84404

<http://www.minitron.com>

eMail: info@minitron.com